

FRESH-korvausilmaventtiilit ja puhaltimet – puhtaasta ilmaa vedottomasti

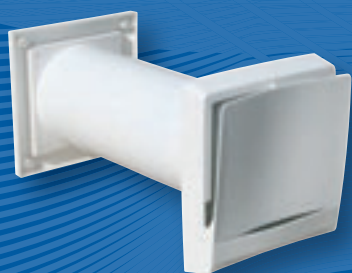

FRESH TL98F

- markkinoiden vedottomin venttiili
- tehokas suodatin



FRESH INTELLIVENT

- markkinoiden hiljaisin puhallin (22 dB)
- energiatehokas (5 W)



CAROSA

Parempi ilmanvaihto taloon, jossa on koneellinen tai painovoimainen poistoilmanvaihto

UUDISRAKENNUS

Rakentamismääräyskokoelman ohjeiden mukaan makuuhuoneet ja olohuone sekä ruokailutila on varustettava erillisellä ulkoilmaventtiilillä.

Venttiilien tarve:

Makuuhuone	1–2 kpl
Olohuone	< 30 m ² 2 kpl
Erillinen ruokailutila	< 15 m ² 2 kpl
	> 15 m ² 2 kpl

PERUSKORJAUS

Yleinen ongelma on mm. makuuhuoneiden huono ilmanlaatu. Ilmanvaihto tehostuu vedottomasti suodattimilla varustetuilla Fresh-korvausilmaventtiileillä.

Pienellä investoinnilla saadaan merkittävä parannus sisäilman laatuun.

Asunnon ilmanvaihdon ohjearvoja

Tila	Tuloilma	Poistoilma
Olohuone	0,5 l/s/m ²	
Makuuhuoneet	6 l/hlö	
Erillinen ruokailutila	0,5 l/s/m ²	
Sauna	2 l/s/m ² *	2 l/s/m ² *
Askarteluhuone	0,5 l/s/m ²	0,5 l/s/m ²
Keittiö		8 l/s**
Vaatehuone		3 l/s
Kylpy-, pesuhuone		10–15 l/s***
WC		7–10 l/s***

* Min. 6 l/s.

** Perusilmanvaihto kun on liesikupu. Tehostusilmavirta vähintään 25 l/s.

*** Kun ilmanvaihtoa voi tehostaa tarpeen mukaan.

FRESH-korvausilmaventtiileillä voi kompensoida tehokkaasti esim. liesituulettimen ja keskuspölynimurin aiheuttamaa alipainetta tai takan sisätiloista käyttämää paloilmaa.

2

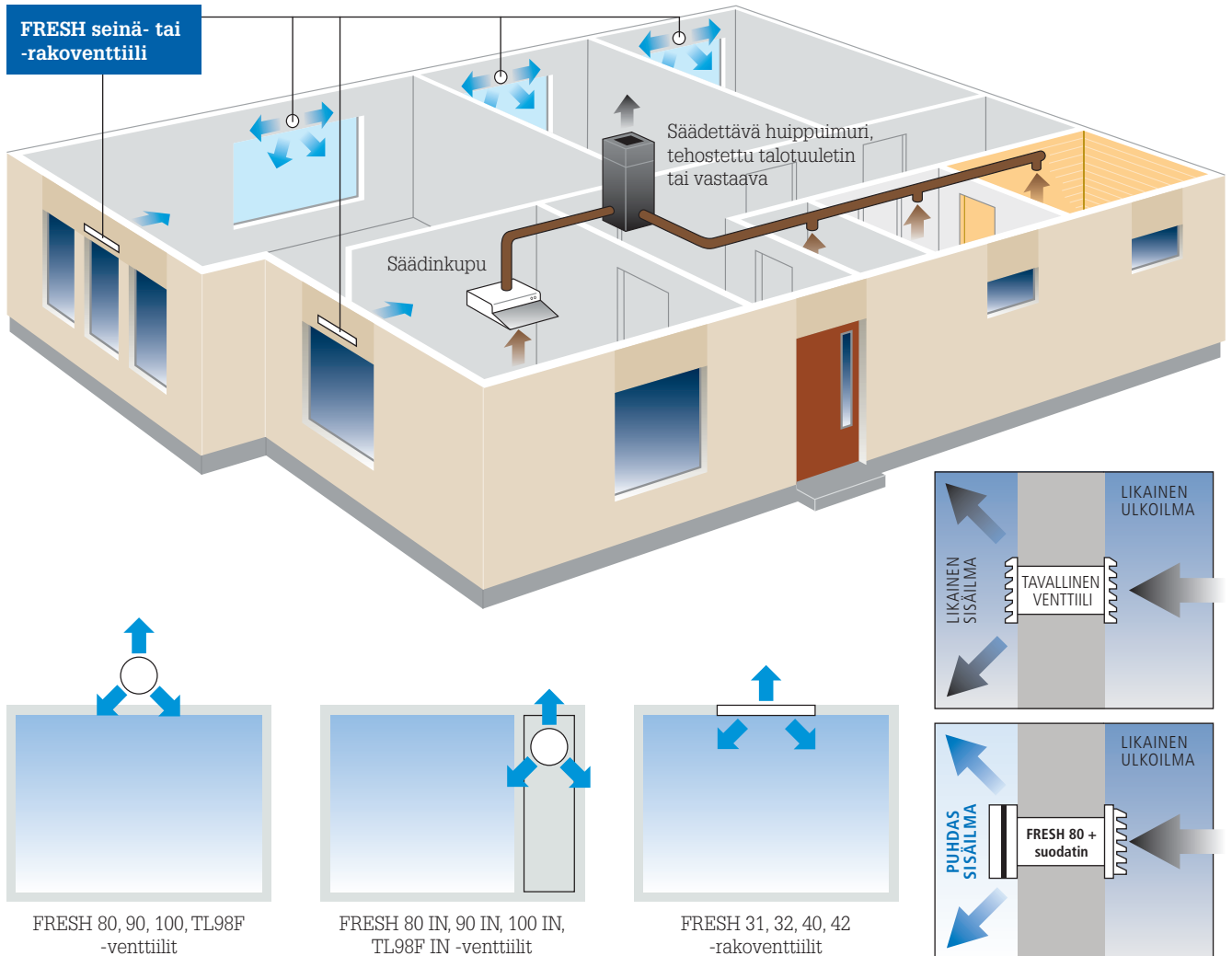

FRESH TL-F -sarja

Uusissa FRESH TL-F -venttiileissä on edistyksellinen puhalluskuvio, jonka ansiosta vedon tunne vähenee. Venttiileihin lisävarusteena saatava F8-suodatusluokan Flimmer Filter -suodatinsetti merkitsee entistä tehokkaampaa suodatusta ja huomattavasti pidempää suodatimen vaihtoväliä. TL-F-venttiili-sarja on suunniteltu erityisesti lattialämmityksen yhteyteen.



Uusi TL-F-venttiili sopii suoraan vanhan FRESH 80 -venttiilin tilalle.

FRESH TL98F

LVI-n:o 8823524

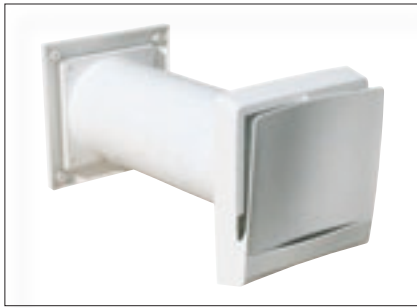

FRESH TL98F:n mitat

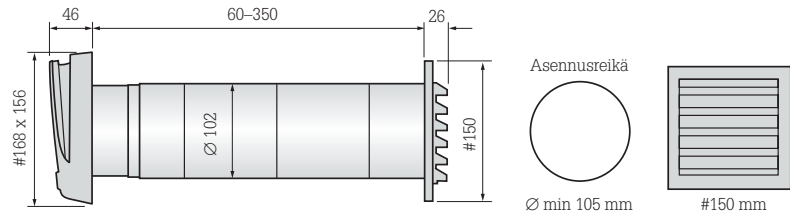

FRESH TL80F-dBS:n mitat

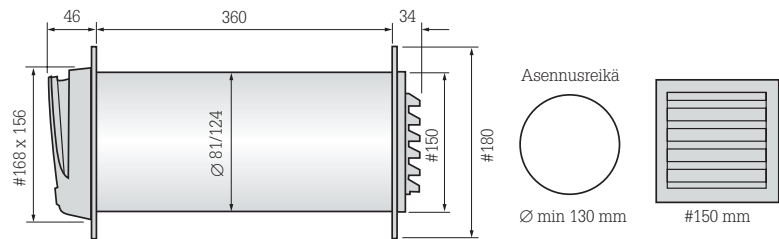

FRESH TL80F-dBS (äänenvaimennin)

LVI-n:o 8823525

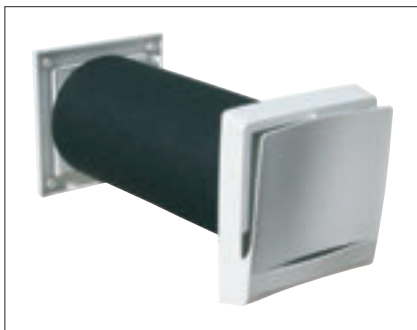

FRESH TL98F:n ilmamäärät

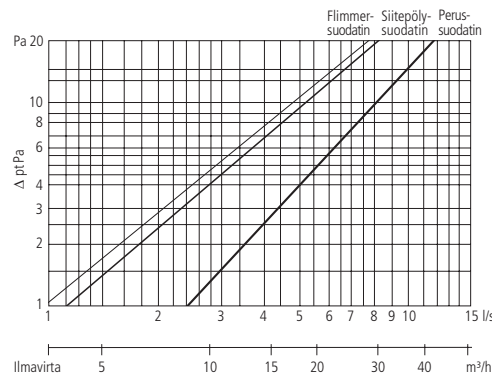

FRESH TL98F IN -sisäventtiili

LVI-n:o 8823519

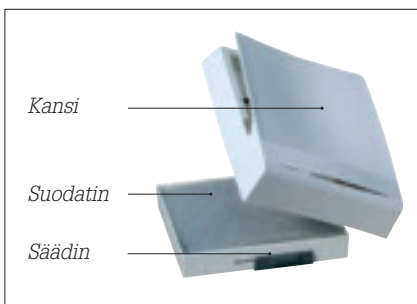

FRESH TL80F-dBS:n ilmamäärät

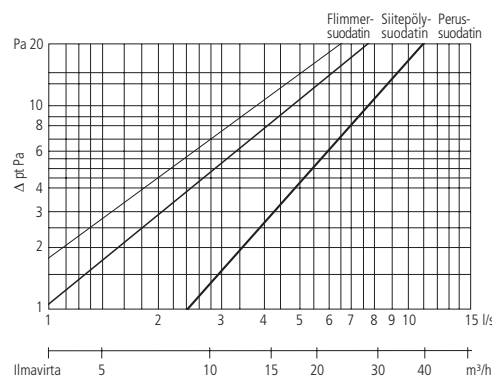

FRESH TL80F-dBS:n äänenvaimennus

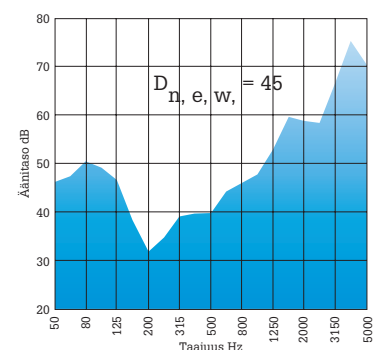

FRESH 80 ja 100

FRESH 80

LVI-n:o 8823504

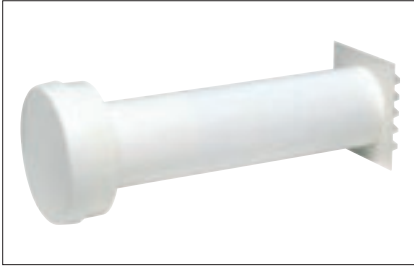

FRESH 80:n ilmamäärät

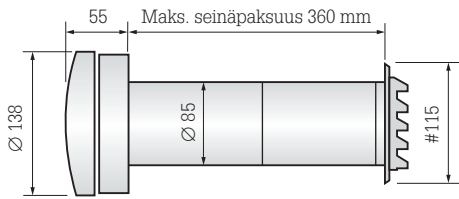
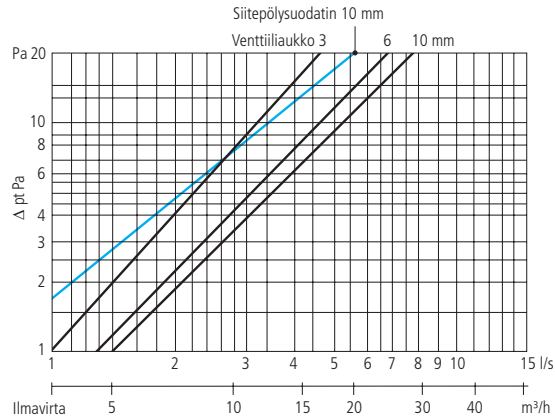

Asennusreikä

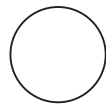

Ø min. 86 mm

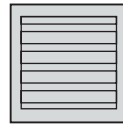

#115 mm

FRESH 80 IN -sisäventtiili

LVI-n:o 8823526

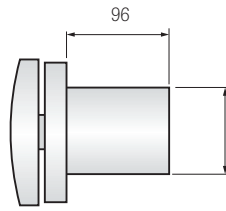

Asennusreikä

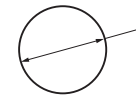

Ø min. 86 mm

FRESH 100

LVI-n:o 8823514

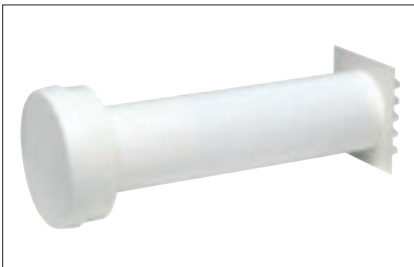

FRESH 100:n ilmamäärät

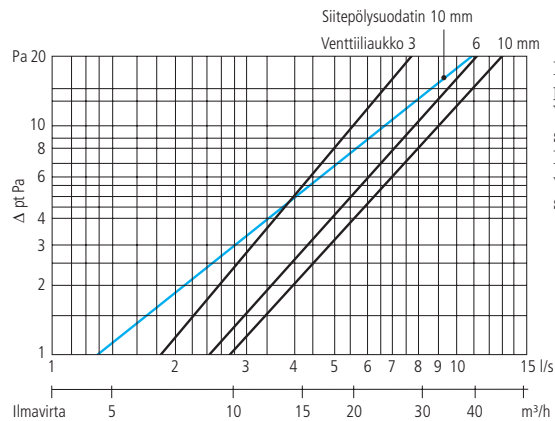

Mittausarvot saavutetaan äv-putken pituudella 300 mm. Venttiilit on saatavana myös siitepölysuodattimella G3 tai F7. Ilmansuuntaajalla venttiili voidaan sijoittaa myös ikkunan sivulle.

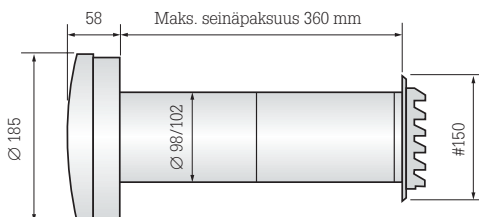

Asennusreikä

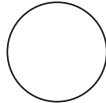

Ø min. 105 mm

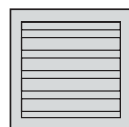

#150 mm

FRESH 100 dB

LVI-n:o 8823537

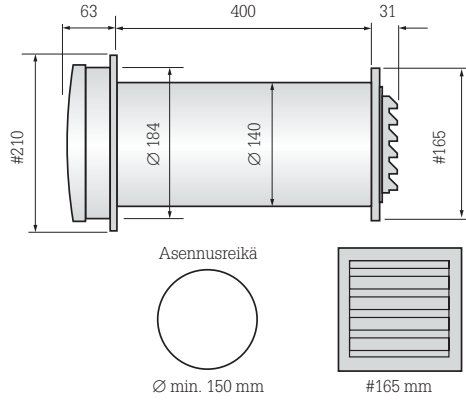
Äänenvaimennus ($R_{Av, e}$)

Venttiili täysin auki: 35 dB

Äänenvaimennus ($R_{At, e}$) tieliikennemelulle

Venttiili täysin auki: 29 dB

FRESH 100 IN -sisäventtiili

LVI-n:o 8823534

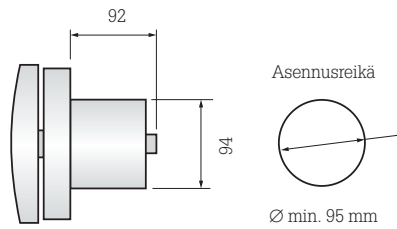

Huolto ja suodattimen vaihto

FRESH 80 ja 100 on varustettu suodattimella, joka puhdistetaan 1–2 kertaa vuodessa vedellä, johon voidaan lisätä astianpesuainetta.

1. Avaa venttiili. Paina venttiilin kantta (1) kiertäen myötäpäivään ja vedä paikaltaan.
2. Poista suodattimen pidin (2) ja suodatin (3). Puhdista ja kuivaa sekä aseta takaisin paikalleen.
3. Suodattimen pidin painetaan paikalleen siten, että vetolangan aukko suuntautuu alaspäin.
4. Venttiilin kansi painetaan paikalleen kiertämällä vastapäivään.

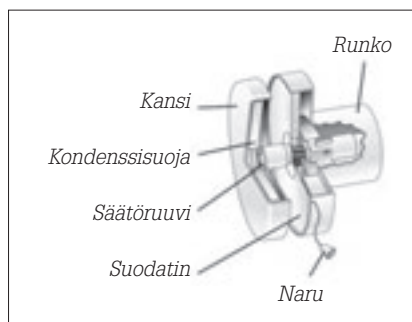
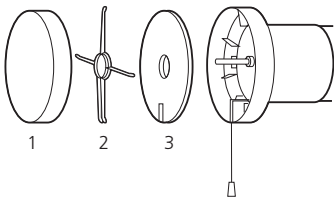
Ilmavirran säätö

Poista venttiililautasen kansi vetämällä kannen reunasta. Venttiiliaukko voidaan säätää portaattomasti 10 mm:iin asti. Yli 10 mm saadaan vastaava minimaaukko suljetussa asennossa.

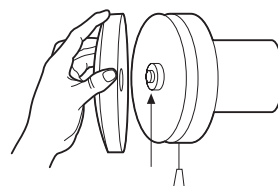
Moduuliputket

Ø 81/85 mm, pituus 150 mm.

(LVI-n:o 8821050).

Ø 98/102 mm, pituus 100 mm.

(LVI-n:o 8043484).

Niitä voidaan asentaa peräkkäin tai katkaista halutun pituiseksi.

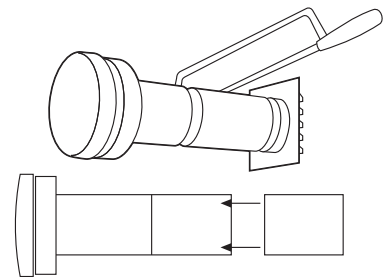

FRESH 90

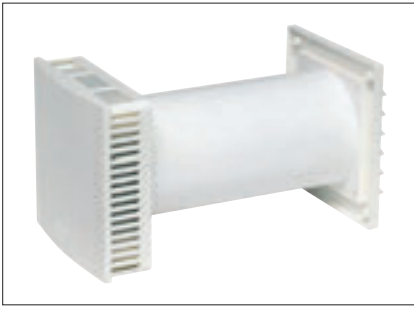

FRESH 90

LVI-n:o 8823515

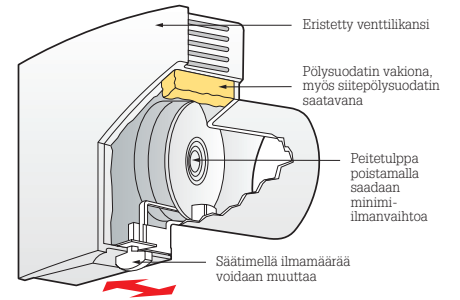
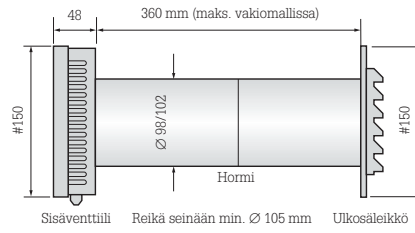

FRESH 90 toimitetaan auki/kiinni-säädöllä. Pakotetun minimi-ilmavirran lukitus otetaan käyttöön poistamalla sulkuläpässä oleva tulppa. Minimi-ilmanvirta on helppo säätää suurentamalla sulkuläpän aukkoa.

- nerokas puhalluskuvio: ilma suuntautuu ylös ja sivulle
- suurempi ilmamäärä vedottomasti
- sopii myös lattialämmitysasuntoihin
- myrskysuoja (lisävaruste)
- äänenvaimennus 32 db (D-n, e, w, 8)

FRESH 90 IN -sisäventtiili

LVI-n:o 8823538

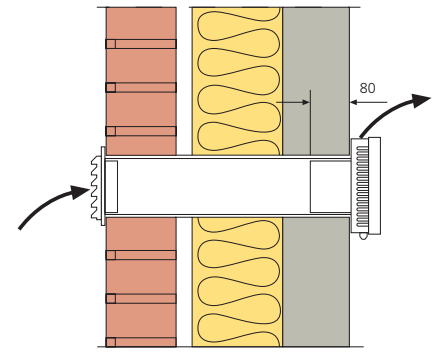
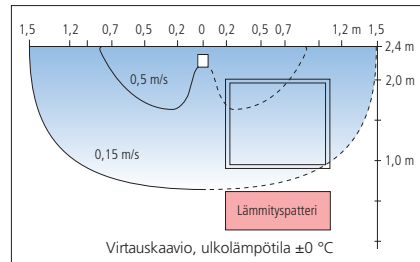
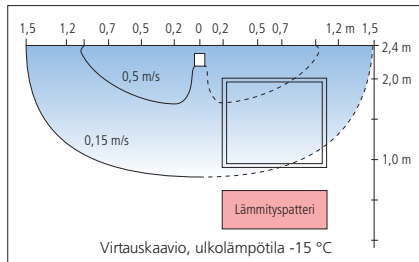
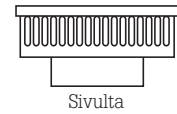
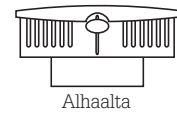
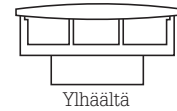
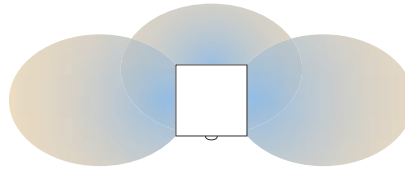
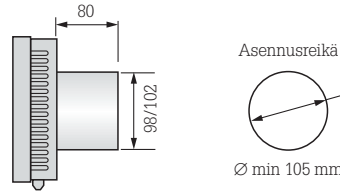

FRESH 90:n asennus ulkoseinään.

Ilmamäärät

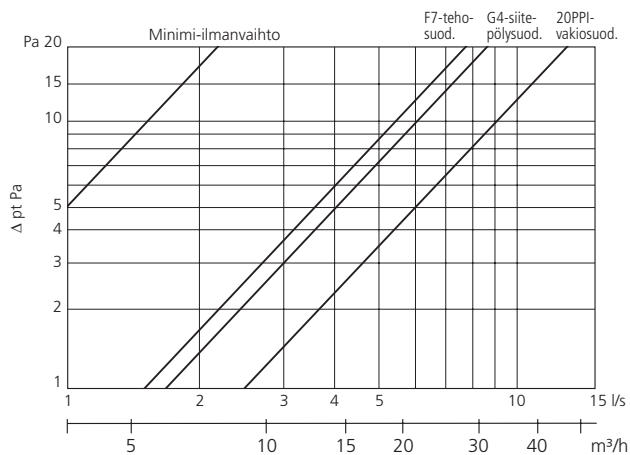

Käyrät osoittavat raja-alueen ilman virtausnopeudella. 200 mm seinästä ilman nopeus on alle 0,15 m/s. Sisälämpötila +20 °C. Ilmamäärä 10 l/s. Virtauskäyrien muotoon vaikuttaa patterin teho. Oleskelualueella ilman nopeuden tulee olla alle 0,15 m/s.

Lisävarusteita

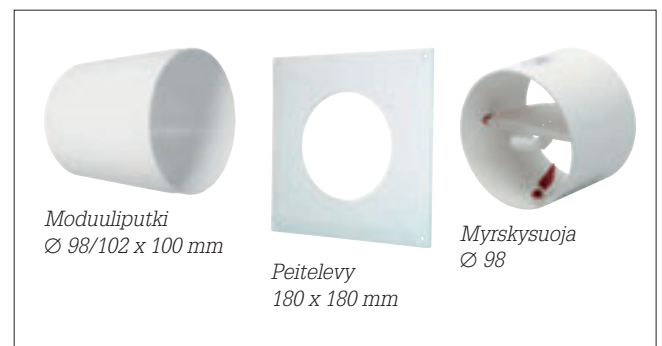

FRESH 100 Thermo



FRESH 100 Thermo on helposti asennettava raitisilmaventtiili, johon kuuluu sisäventtiili, läpivientiputki ja ulkosäleikkö. Venttiili voidaan täydentää jatkoputkella, (ks. moduuliputki, lisävaruste), jos seinäpaksuus on yli 360 mm. Ulkosäleikköön on monta väri vaihtoehtoa: valkoinen (vakio), harmaa, punainen, ruskea, musta ja keltainen. Säleikön voi myös maalata halutun väriseksi vesipohjaisella maalilla. Luonnollisesti venttiilit on valmistettu ympäristöystävällisestä kierrätyskelpoisesta muovista. Nyrkkisääntö on, että asennetaan vähintään yksi Fresh 100 Thermo/20 m².

Termostaattiohjaus

FRESH 100 Thermo säätyy automaattisesti ja portaattomasti ulkolämpötilan mukaan. Termostaatti säätelee ilmarakoa pienemmäksi, kun lämpötila laskee alle +10 °C ja sulkeutuu kokonaan -5 °C:ssa. Perusasetusta voi helposti muuttaa niin, ettei venttiili mene kokonaan kiinni. FRESH 100 Thermo sopii erinomaisesti painovoimaiseen ilmanvaihtojärjestelmään pienentämällä liian suuren ilmanvaihdon sopivaksi talvella ja näin parantaen myös huomattavasti järjestelmän energiatehokkuutta (venttiilin talviasento on säädettävä mitoitusilmavirtojen mukaan).

LVI-n:o 8823512

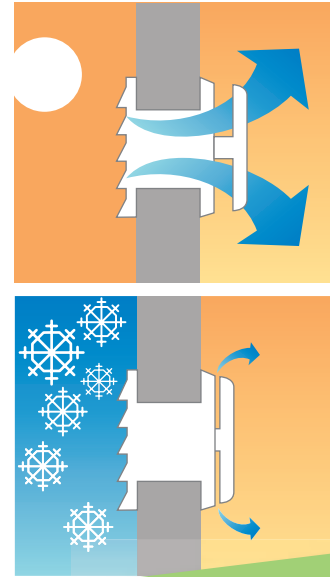
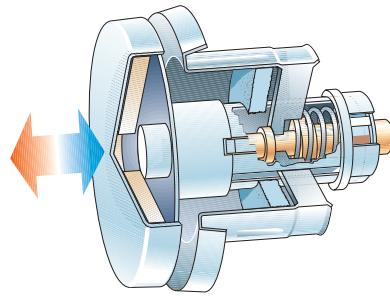

Termostaattiohjaus

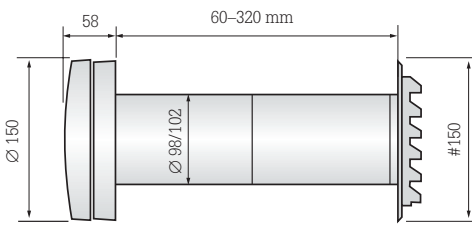

Asennusreikä

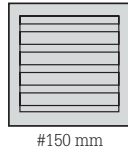
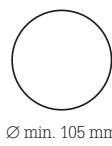

Lisävarusteita



Äänenvaimennus

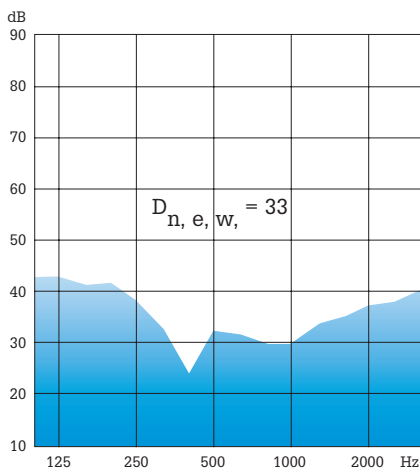

Ilmamäärät

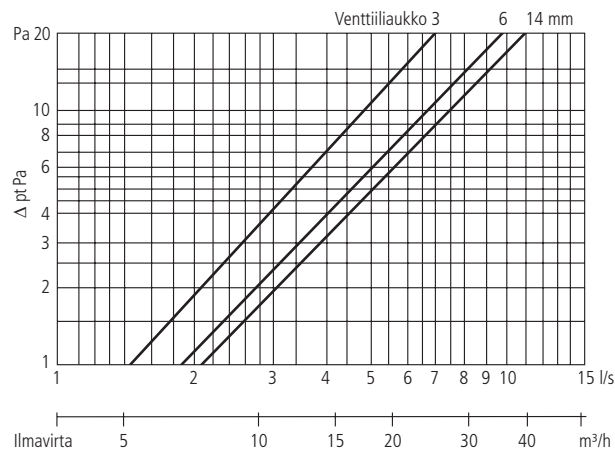

FRESH 31

LVI-n:o 8823500

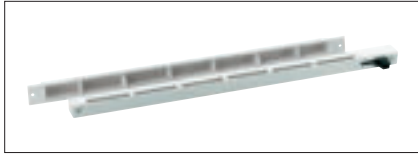
FRESH 32

LVI-n:o 8823501

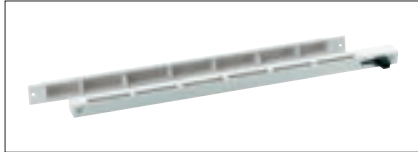
FRESH 42

LVI-n:o 8823502

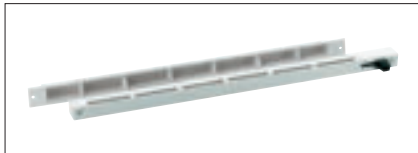

FRESH 40

LVI-n:o 8823503

FRESH 101/HG

Puhdasta vedotonta korvausilmaa

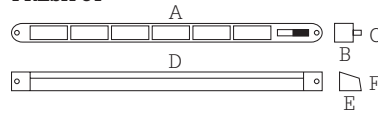
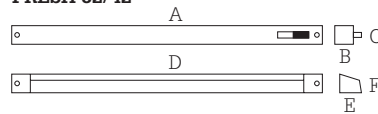
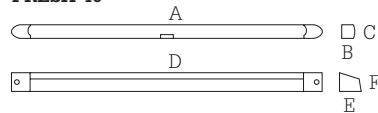
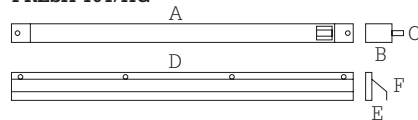
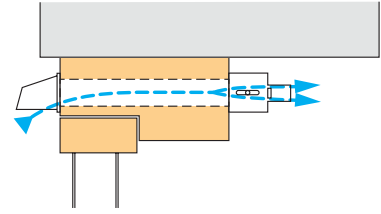
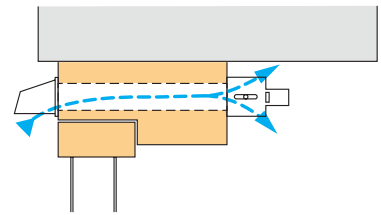
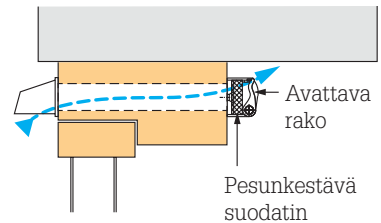
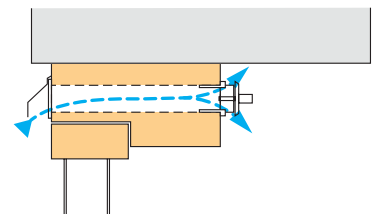
Ilmanvaihto saadaan toimimaan vedottomasti suodattimilla varustetuilla FRESH-ulkoilmaventtiileillä. Pienellä investoinnilla saadaan merkittävä parannus sisäilman laatuun. Asennus ikkunan yläpuolelle tai tuuletusluukkuun.

FRESH 31

FRESH 32/42

FRESH 40

FRESH 101/HG

FRESH 31

FRESH 32/42

FRESH 40

FRESH 101/HG

Mitat	A	B	C	D	E	F
FRESH 31	368	17	16	363	23	21
FRESH 32	368	17	16	363	23	21
FRESH 42	408	19	18	400	25	22
FRESH 40	485	15	18	400	25	22
FRESH 101/HG	695	22	30	695	22	41

Malli	FRESH 31	FRESH 32	FRESH 42	FRESH 40	FRESH 101/HG
Teho/rako	10 Pa, 7,0 l/s	10 Pa, 5,7 l/s	10 Pa, 8,5 l/s	10 Pa, 9,2 l/s	10 Pa, 22 l/s
Teho/reikä	10 Pa, 5,0 l/s	10 Pa, 5,0 l/s	10 Pa, 7,0 l/s	10 Pa, 5,3 l/s	-
Reiän koko/rako (mm)	330 x 10	330 x 10	370 x 12	370 x 12	655 x 24
Reiän koko/reikiä (mm)	20 kpl Ø 12	20 kpl Ø 12	22 kpl Ø 12	24 kpl Ø 10	-

FRESH Intellivent

Pienpuhallin huippuominaisuuksilla



FRESH Intellivent valkoinen, LVI-n:o 8013212, FRESH Intellivent musta, LVI-n:o 8013213.

FRESH Intellivent on aivan uuden-tyyppinen kylpyhuonetuuletin, jossa hyödynnetään uusinta tekniikkaa. Helppokäyttöisyyden lisäksi siihen on yhdistetty useita toimintoja.

- yksi malli, kaikki toiminnot
- hiljainen, vain 22 dB(A)
- helppo pitää puhtaana
- ilmamäärä jopa 36 l/s
- kosteus- ja tuuletustoiminto

Käyttöikä

Pienjännitemoottorin käyttöikä on n. 60000 tuntia, minkä ansiosta FRESH Intelliventin käyttöikä on jopa viisinkertainen perinteiseen tuulettimeen verrattuna. Intellivent-tuulettimella on viiden vuoden takuu.

Merkkivalot

Intellivent ilmaisee koko ajan eriväristen merkkivalojen avulla, mitä se tekee. Sinisen merkkivalon palaessa tuuletin poistaa vaarallista kosteutta, keltaisen merkkivalon palaessa aikaohjaus on aktivoitu ja violetin merkkivalon palaessa täysin automaattinen tuuletustoiminto on kytketty.

Hiljaisin

Pienjännitemoottorin äärimmäisen hiljaisten kuulalaakereiden ansiosta moottori toimii lähes äänettömästi perinteiseen vaihtovirtamoottorilla varustettuun tuulettimeen verrattuna. FRESH Intellivent on tällä hetkellä markkinoiden hiljaisin tuuletin.

Puhdistaminen

Tuulettimen keskiosan voi avata, jolloin kanavaan on suora yhteys. Jousilukon ja "swing-out"-toiminnon avulla kanava ja etupaneelin ulkopinnassa oleva ritilä on helppo puhdistaa.

Ohjauspaneeli

Käyttäjä pystyy ohjaamaan ja ymmärtämään Intelliventin perustoimintoja ohjekirjaa lukematta. Kun tuulettimeen kytketään virta, se testaa automaattisesti myös ohjauspaneelin merkkivalot ja moottorin toiminnan. Ohjauspaneelin painikkeet kestävät vähintään miljoona painallusta.

Sisäänrakennettu ilmavirran säätö

FRESH Intelliventissä on sisäänrakennettu ilmavirran säätö, joka ohjaa tuulettimen tehoa aikaohjauksen ollessa kytkettynä. Jatkuvassa toiminnassa tuulettimen voidaan antaa käydä hitaalla, erittäin hiljaisella nopeudella. Kun tuuletin havaitsee kosteutta, se käynnistää valitun toiminnon ja nopeuden: hiljaisen tai täystehotoiminnan.



Etustaustalevy 190 x 240 valkoinen, LVI-n:o 8013215.

Etustaustalevy 190 x 240 musta, LVI-n:o 8013216.

- Älykäs helppokäyttöinen ohjausautomaatiikka
- Markkinoiden hiljaisin puhallin, äänitaso vain 22 dB
- Energiatehokas, tehonkulutus vain 5 W

Tuuletustoiminto

FRESH Intelliventissä on sisäänrakennettu toiminto, joka käynnistää tunnin kestävästä tuuletusohjelmasta, mikäli tuuletin on ollut pois päältä 16 tuntia. Toiminnon tarkoituksena on tuulettaa kylpyhuone ja pitää se raikkaana, kun sitä ei käytetä esim. loman tms. aikana.

Takavedon estotoiminto

Lisävarusteena takavedon estoon on saatavissa perhospelti vertikaaliseen kanavaan. Jos seinäasennuksen yhteydessä (suora horisontaalinen kanava ulkoseinässä) on takavedon vaara, voi tuulettimen pakkokytkeä käymään jatkuvasti vähintään hitaalla nopeudella.

Energiankulutus

Pienjännitemoottorin käyttäminen Intelliventissä vähentää energiankulutusta selkeästi. Tuulettimen ottoteho on ainoastaan 5 W, joka on vain noin kolmannes perinteisten kylpyhuonetuulettimien kulutuksesta.

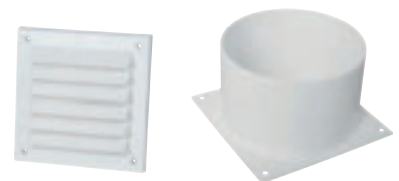

Ulkosäleikkö 150 x 150 mm, valkoinen, LVI-n:o 8823540.

Kiinnitysyhde ulkosäleikköön, D = 98, LVI-n:o 8274502.



Vastavirtaläppä, D = 100.

TEKNISET TIEDOT	
Enimmäisteho	132 m ³ /h
Äänen painetaso 3 m (Silent)	22 dB(A)
Tehonkulutus	5 W
Upotusmitta seinään	0–30 mm
Aukko	0–130 mm
Materiaali	ABS-muovi
Kotelointiluokka	IP44
Eristysluokka	□
Jännite	100–240 V
Taajuus	50–60 Hz
Hyväksyntä	Ⓢ ⒸⒺ

TOIMINNOT	
Suunniteltu jatkuvaan käyttöön/pitkä käyttöikä	✓
Säädettävä kierrosnopeus	✓
Älykäs itseohjautuva kosteudensäätö	✓
Mahdollisuus asentaa kokonaan pintaan	✓
Sisäänrakennettu turvakytin	✓
Helpon ja tarkan säädön takaava ohjauspaneeli	✓
Puhdistettavissa/helppo päästä käsiksi kanavaan	✓
Merkkivalo ilmaisee tuuletin toiminnon	✓
Useita värvaihtoehtoja	✓
Tuuletustoiminto	✓
Tehostustoiminto	✓
Mahdollisuus asentaa epätasaiselle alustalle	✓

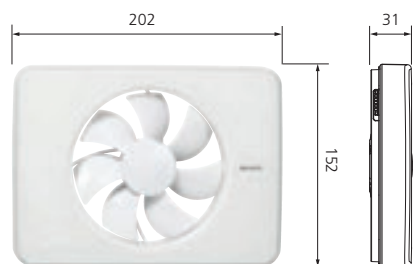

Kanavan koko	Max/Silent	Teho (vapaa puhallus)	Äänen painetaso 3 m
Ø 100	Max	29 l/s	33 dB(A)
Ø 100	Silent	20 l/s	23,5 dB(A)
Ø 125	Max	37 l/s	32 dB(A)
Ø 125	Silent	24 l/s	22 dB(A)

Esimerkkiarvoja eri käyntiarvoilla ja kanavakoolla (Max: suuri ilmavirta, Silent: optimoitu hiljainen käyttö).

FRESH X-sarja

Hyvien ominaisuuksien peruspuhaltimet



Kosteisiin tiloihin, kuten esim. kylpy- ja pesuhuoneisiin tarkoitettu puhallin, joka voidaan asentaa joko seinään tai kattoon.

FRESH X100 ja X125

Peruspuhallin ilman ajastinta.

FRESH X100T ja X125T

Puhallin on varustettu ajastimella, jonka käyntiaika on 2–30 min.

FRESH X100HT ja X125HT

Puhallin on varustettu ajastimella (2–30 min) ja kosteusohjauksella. Puhallin käynnistyy, kun kosteustaso ylittää asetetun arvon (50–90 % RH).

TEKNISET TIEDOT

Tuote	LVI-n:o	Kuvaus
Fresh X100	8013206	Perusmalli Ø100
Fresh X100T	8013207	Ajastin Ø100
Fresh X100HT	8013208	Ajastin + kosteusohjaus Ø100
Fresh X125	8013209	Perusmalli Ø125
Fresh X125T	8013210	Ajastin Ø125
Fresh X125HT	8013211	Ajastin + kosteusohjaus Ø125

Malli	X100	X125
Läpimitta	Ø 100	Ø 125
Jännite	220–240/50 V/Hz	
Kierrosnopeus	2300/min	2400/min
Kapasiteetti	99 m ³ /h	185 m ³ /h
Teho	14 W	16 W
Sähkövirta	0,08 A	0,10 A
Paine	35 Pa	55 Pa
Äänitaso	33 dB(A) 3 m	34 dB(A) 3 m
Kotelo	IP24, CE-merkitty	

Fresh X100

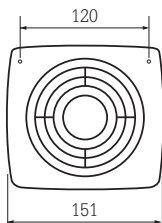

Fresh X125

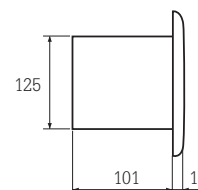
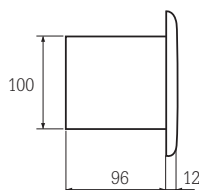
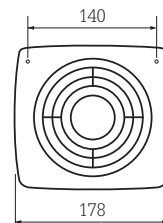

Intelligent Celsius Siirtoilmapuhallin lämmön tasaamiseen



Intelligent Celsius on ainutlaatuinen huoneiden väliseen lämmönsiirtoon tarkoitettu puhallin. Huoneessa mahdollisesti olevaa ylikämpöä voidaan siirtää toiseen huoneeseen ja tasata niiden välistä lämpötilaeroa. Helppokäyttöisyyden lisäksi siihen on yhdistetty useita toimintoja.

Jatkuvatoimista puhallinta voidaan tehostaa manuaalisesti 50–100 %:iin. Puhallinta voidaan ohjata myös sisäänrakennetun termostaatin avulla. Puhallin voidaan asentaa joko 100 mm:n tai 125 mm:n kanavaan.

- matala äänitaso, 22 dB(A)
- tehostus- ja taukotoiminto
- ohjaus integroidun ja kalibroittavan termostaatin avulla
- integroitu turvakytin
- energiatehokas, 5 W

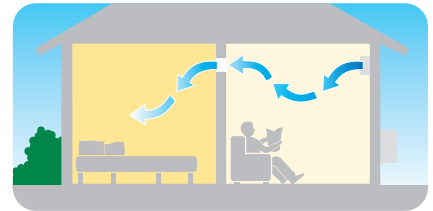
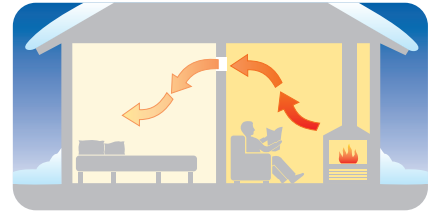

TEKNISET TIEDOT	
Enimmäisteho	132 m ³ /h
Äänen painetaso 3 m (Silent)	22 dB(A)
Tehonkulutus	5 W
Upotusmitta seinään	0–30 mm
Aukko	0–130 mm
Materiaali	ABS-muovi
Kotelointiluokka	IP44
Eristysluokka	□
Jännite	100–240 V
Taajuus	50–60 Hz
Ympäristön maks. lämpötila	50 °C
Hyväksyntä	Ⓢ ⒸⒺ

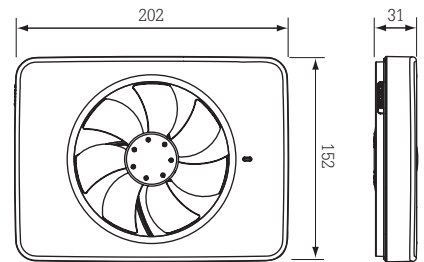

Kanavan koko	Max/Silent	Teho (vapaa puhallus)	Äänen painetaso 3 m
Ø 100	Max	29 l/s	33 dB(A)
Ø 100	Silent	20 l/s	23,5 dB(A)
Ø 125	Max	37 l/s	32 dB(A)
Ø 125	Silent	24 l/s	22 dB(A)

FRESH Integra

Monien mahdollisuuksien puhallin



- puhaltimen toiminta valittavissa tarpeen mukaan
- toimintojen muuttamismahdollisuus
- näkösuojattu säleikkö
- monikäyttöinen suojausluokka IP 44
- erittäin helppo asentaa
- maks. käyttölämpötila + 60 °C
- FI-merkkitty

Valitse ohjainkansi tarpeen mukaan

Fresh Integra on uudentyypinen, ainutlaatuinen puhallinjärjestelmä, jonka ansiosta toiminta on helppo valita tarpeen mukaan. Järjestelmä on rakennettu puhallinosasta ja erilaisista ohjainkansista. Kaikki mallit ovat erittäin tehokkaita ja hiljaisia. Puhaltimet voidaan asentaa joko seinään tai kattoon. Fresh Integra -järjestelmään kuuluu täydellinen lisävarustevalikoima.

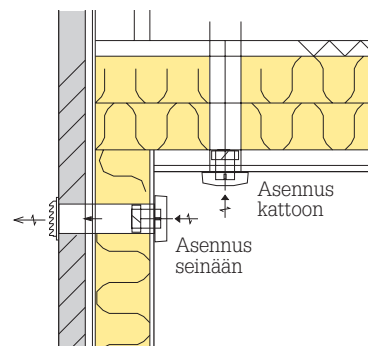
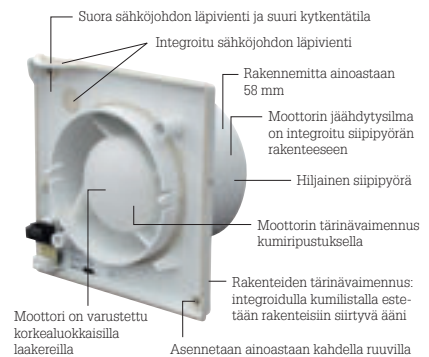

Innovatiivisen tekniikan ansiosta alhainen äänitaso

Integra-puhallinosa on valmistettu kaksoisvalutekniikalla. Integroitu sähköjohdon läpivienti, tiiviste ja värinävaimennin on valmistettu erikoiskumista. Moottorin kumiripustusrakenteen ansiosta puhallin on värinäsuojattu ja hiljainen. Siipipyörän muotoilu on optimoitu tehokkaaksi ja hiljaiseksi. Moottorin jäädytystarve on huomioitu puhaltimen toiminnassa, ja siksi puhallin voi toimia + 50 °C -tiloissa.

Asennus- ja käyttöystävällinen

Fresh Integra on kehitetty ammattiasentajien ja suunnittelijoiden yhteistyömin, jotta tuote olisi optimaalinen. Näin on päädytty reilunkokoiseen kytkentälaitteeseen, suoraan johdon kytkentään ja erinomaisesti sijoitettuun sähköpikalaitteeseen.

Puhaltimen toiminnan uudistus

Fresh Integra -puhaltimen toimintaa voi helposti uudistaa tai muuttaa. Kuudella eri ohjainkannella voi toimintaa muuttaa haluttuun lopputulokseen ilman sähköasentajan tekemiä asennuksia.

Fresh Integra B/P

Perusmalli. Pälle/pois-kytkentä ulkoi-sella kytkimellä (ei sisälly toimitukseen). Suositellaan käytettäväksi märkätiloissa.

LVI-n:o 8013203

Fresh Integra TP/P

Varustettu säädettävällä ajastimella ja vetonarulla. Valitaan jälkikäynnin aika (1–30 min) ohjainkannan alareunasta. Puhallin käynnistetään joko vetonarusta tai valokatkasijasta. Suositellaan käytettäväksi wc-tiloissa.

LVI-n:o 8013204

Fresh Integra HTP/P

Kosteussäätö ja ajastin vetokatkasijalla. Kosteussäätö käynnistää puhaltimen kosteuspitoisuuden ylittäessä asetetun arvon ja pysähtyy, kun pitoisuus laskee. Käynnistystä voidaan säätää portaattomasti 40–85 % RH (suhteellinen kosteus). Suositellaan käytettäväksi: ph/wc.

LVI-n:o 8013205

Fresh Integra SAM -siirtoilmahuallin

Täydellinen paketti, joka sisältää kierrosluvun säätimellä varustetun puhaltimen, läpivientiputken, pyöreän säleikön ja termostaatin. Sitä käytetään, kun halutaan siirtää esim. takan ylälämpöä toiseen huoneeseen. Puhallin käynnistyy, kun huonelämpötila ylittää termostaattiin asetetun lämpötilan.

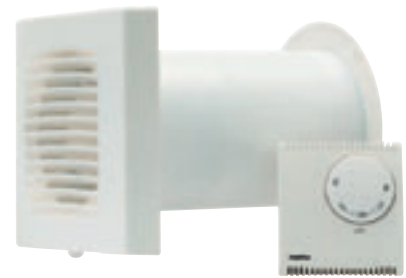

Fresh Integra SAM

TEKNISET TIEDOT	
Ilmamäärä	85 m³/h
Äänitaso	38 dB(A)
Jännite	230 V AC 50 Hz
Teho	14 W
Liitäntä	Ø 98 mm
Suojausluokka	IP44 CE, FI, N, D, S
Ympäristön maks. lämpötila	50 °C

Lisävarusteet:

1. Vetosuoja

Takavedonesto estää kylmää ilmaa virtaamasta sisälle, kun puhallin on pysähtynyt. Suositellaan ulkoseinään asennettuun puhaltimeen.

Peitelevy

Peitelevy käytetään, kun puhallin ei peitä asennusreikää. Ulkomitat ovat 180 x 180 mm.

2. Moduuliputki

Ulkoseinän läpivientiputki Integra-järjestelmään. Moduuliputki voidaan jatkaa haluttuun pituuteen. Sisä-/ulkomitta Ø 98/102 mm, pituus 100 mm.

3. Säleikön kiinnitysyhde

Käytetään liittämään ulkosäleikkö moduuliputkeen.

4. Ulkosäleikkö

Käytetään ulkoseinäasennuksessa.

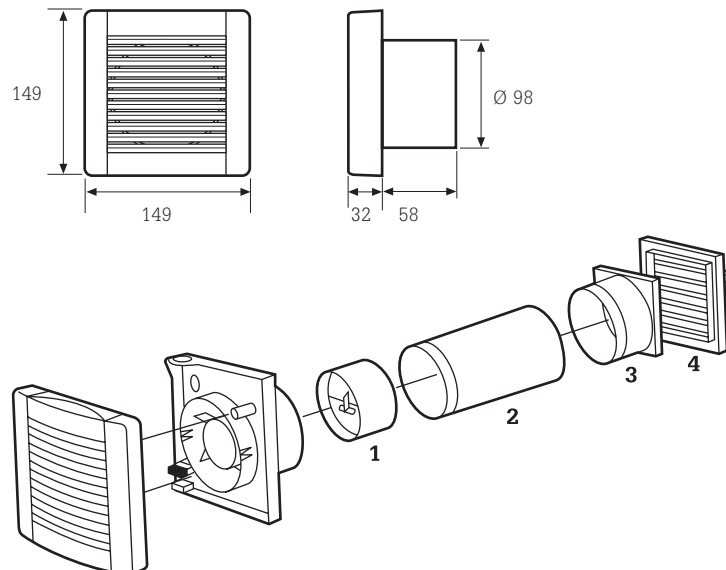

FRESH DV -sarja



Ilmanvaihdon kanavaan asennettava FRESH DV -kanavapuhallin on tarkoitettu tiloihin, joissa tarvitaan tehostettua ilmanvaihtoa, esim. WC-, pesuhuone- yms. tilat. Puhallin sopii sekä 100 mm:n että 125 mm:n kanavaan ja se voidaan asentaa joko pysty- tai vaakakanavaan. Puhaltimessa ei ole omaa ohjainta.

FRESH DV -puhallinta voidaan käyttää myös lämpimän ilman siirtoon huoneesta toiseen ilmanvaihtokanavien kautta.

FRESH DV100, LVI-n:o 8013229

FRESH DV125, LVI-n:o 8013230

TEKNISET TIEDOT

Malli	DV100	DV125
Läpimitta	∅ 100	∅ 125
Jännite	220-240 V AC	
Kierrosnopeus	2300/min	2400/min
Kapasiteetti	107 m³/h	190 m³/h
Teho	14 W	16 W
Sähkövirta	0,08 A	0,10 A
Paine	41 Pa	60 Pa
Äänitaso	36 dB(A) 3 m	38 dB(A) 3 m
Kotelo	IPX4, CE-merkitty	
Ympäristön lämpötila	0-45 °C	

Mitat

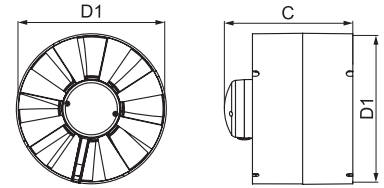

Mitta	D1	C
DV100	100	113
DV125	125	118

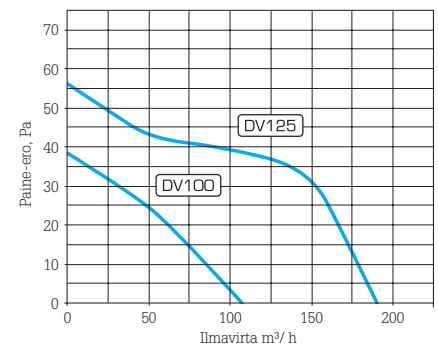

FRESH TT -sarja



FRESH TT on 2-nopeuksinen aksiaali-puhallin ilmanvaihdon tehostukseen. Puhallin sopii sekä 100 mm:n että 125 mm:n tulo- tai poistoilmakanavaan ja se voidaan asentaa joko pysty- tai vaakasentoon. Puhallin on helppo puhdistaa. Sitä voidaan ohjata erillisohjaimella tai termostaatilla.

Ilmavirta TT100

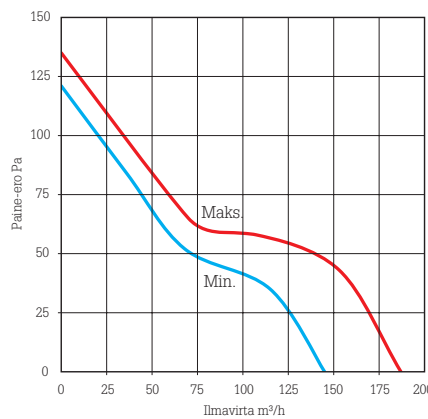

Ilmavirta TT125

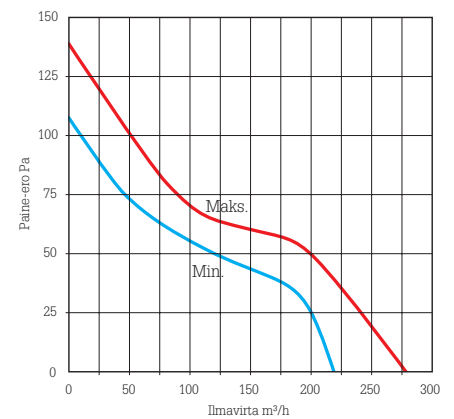

Mitat

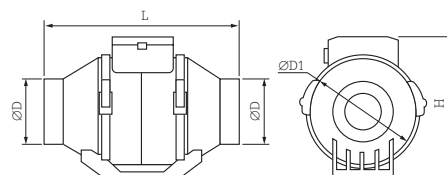

Mitta	D	D1	L	H
TT100	96	136	260	195
TT125	123	136	240	195

FRESH TT100, LVI-n:o 8013231

FRESH TT125, LVI-n:o 8013232

TEKNISET TIEDOT

Malli	Nopeus	Ilmavirta m³/h	Paine Pa	Kierrosnopeus /min	Jännite V	Sähkövirta A	Teho W	Äänitaso dB(A)	Taajuus Hz	Ympäristön lämpötila
TT100	maks.	187	135	2500	230	0,25	37	34	50	60
	min.	145	121	2450		0,16	24	27		
TT125	maks.	280	138	2500	230	0,26	38	39	50	60
	min.	220	107	2400		0,19	28	33		

FRESH CK -sarja



Kompakti kanavapuhallin on varustettu sisäänrakennetulla moottorilla ja sen vaippa on sinkittyä teräslevyä. Puhallin kestää kovaa painetta ja pitää äänitason matalana pitkissäkin kanavissa. Sitä ohjataan taajuusmuuttajalla.

FRESH CK -kanavapuhallin on helppo asentaa ja se sopii 100:n, 125:n ja 160 mm:n kanavaan. Puhallin voidaan asentaa myös kosteaan tilaan. Sen suojausluokka on IP44 (kanavaan asennettuna).

FRESH CK100, LVI-n:o 8013218

FRESH CK125, LVI-n:o 8013219

FRESH CK160, LVI-n:o 8013220

Ilmavirta CK100

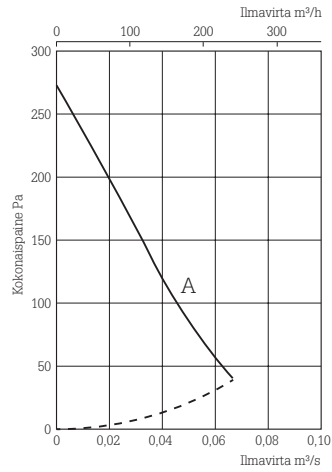

Ilmavirta CK125

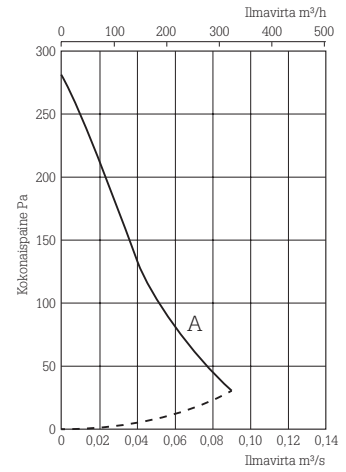

Ilmavirta CK160

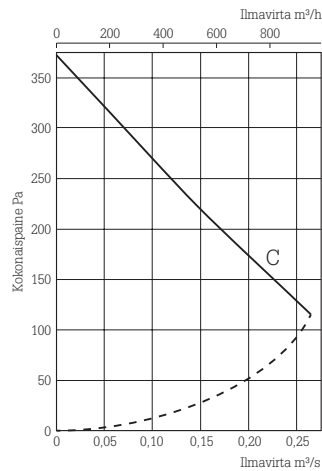

Mitat

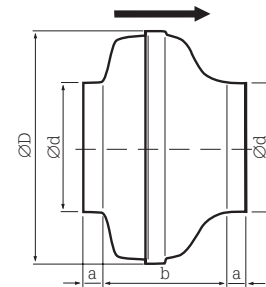

Malli	100 A	125 A	160 C
Ød	100	125	160
ØD	242	242	344
a	20	20	28
b	146	150	177

TEKNISET TIEDOT			
Malli	100 A	125 A	160 C
Jännite V/Hz	230/50	230/50	230/50
Teho W	41	42	100
Kierrosnopeus/min	1900	1700	2480
Maks. lämpötila °C	85	85	65
Ääni kanavaan dB(A)	58	56	69
Ääni ympäristöön dB(A)	39	28	52
Paino kg	2,9	2,9	4,3



Lisävarusteena saatava perhospelti esim. 100 mm:n kanavaan.



Joustava liitinyhde.

Siiroilmasäleiköt ja -venttiilit

FRESH-siiroilmasäleikköjä ja -venttiilejä käytetään huoneiden välisen ilmanvaihdon parantamiseen. Ne koostuvat kahdesta samanlaisesta osasta, jotka asennetaan seinän tai oven molemmille puolille.

FRESH 150 IN



FRESH 180 IN



FRESH 32

LVI-n:o 8823501

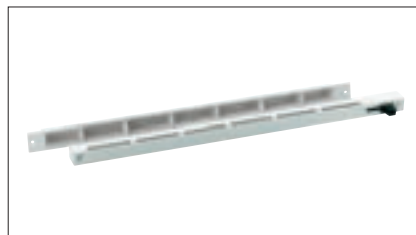

SKM-SÄLEIKÖT

	Väri	Koko mm (lev. x kork.)	LVI-numero
 Alumiini	Alumiini	400 x 60	8823548
	Alumiini	500 x 60	8823549
	Alumiini	600 x 60	8823550
	Valkoinen	400 x 60	8823551
	Valkoinen	500 x 60	8823552
	Valkoinen	600 x 60	8823553
 Valkoinen	Alumiini	400 x 80	8823554
	Alumiini	500 x 80	8823555
	Alumiini	600 x 80	8823556
	Valkoinen	400 x 80	8823557
	Valkoinen	500 x 80	8823558
	Valkoinen	600 x 80	8823559

Lisävarusteita



Kierroslukusäädin

- Erillinen kierroslukusäädin
- Säätöväli 30–100 %
- Kotelointiluokka IP44

LVI-n:o 8013200



Termostaatti

- Erillinen termostaatti
- Lämpötila-alue 5–35 °C
- Maksimi teho 145 W
- Kotelointiluokka IP30

LVI-n:o 8013201



Kosteuskytkin

- Erillinen kosteuskytkin
- Ohjaa puhallinta suhteellisen kosteuden mukaan
- Säätöväli 40–80 % RH
- Maksimi teho 145 W

LVI-n:o 8013202



Perhospelti

- Perhospellit eri kokoisille kanaville
- Ø 100, LVI-n:o 8013226
Ø 125, LVI-n:o 8013227
Ø 160, LVI-n:o 8013228



Joustava liittinyhde

- Ø 100, LVI-n:o 8013223
Ø 125, LVI-n:o 8013224
Ø 160, LVI-n:o 8013225

Takka ja ilmalämpöpumppu toimivaksi

INTELLIVENT - markkinoiden hiljaisin ja älykkäin puhallin kylpyhuoneeseen tai **LÄMMÖN** ja **VIILEYDEN** tasaamiseen.



TALVI

Ilmalämpöpumppu ja Intellivent Celcius yhdessä.



TAKKA

Intellivent Celcius siirtää takan lämpöä.



KESÄ

Ilmalämpöpumppu ja Intellivent Celcius yhdessä.



KYLPUHUONE

Intellivent on paras kylpyhuoneessa.



Ilmanvaihto paremmaksi

Peruskorjaukseen

- FRESH TL 98F (Utuus!)
- FRESH 80
- FRESH 100 THERMO (termostaattiohjaus)

Huoltoon venttiilin sisäosa:

- FRESH TL 98F IN
- FRESH 80 IN

Muista!

-Vaihda myös suodattimet!



Niemeläntie 1, 20780 KAARINA
Puh. 020 735 3535 | info@carosa.fi | www.kotiair.fi